

minascon

2024
*Book de venda
de estandes*

4 a 6 JULHO
Divinópolis

O MAIOR EVENTO DA CADEIA PRODUTIVA DA CONSTRUÇÃO ESTÁ CHEGANDO A DIVINÓPOLIS.

Há 21 anos, impulsionamos troca de insights, oportunidades de parcerias e conhecimento para estudantes, profissionais e empresas de todos os segmentos da indústria da construção.

**SOMOS REFERÊNCIA EM INOVAÇÃO E RESULTADOS
POSITIVOS EM MINAS GERAIS:**

5 mil
*visitantes
em média
por edição*

R\$ 3 milhões
*em média de prospecção
de negócios*



EDIÇÃO 2023 EM NÚMEROS

+ de 20 mil pessoas visitantes na feira

2 mil pessoas nos eventos técnicos

40 marcas expositoras

15 palestras de diversos temas

300 m² de exposição de máquinas e equipamentos



PÚBLICO

Indústrias, micro e pequenas empresas da cadeia da construção ou que sejam fornecedoras desse segmento da indústria mineira, profissionais liberais do setor, estudantes de cursos da área da Construção Civil das universidades da região e demais interessados.

EXPOSITORES

Indústrias, empresas fornecedoras para a cadeia da construção, construtoras e imobiliárias da região.

PAINÉIS E PALESTRAS

Empresários, universitários, investidores e técnicos.



**JUNTOS PARA GERAR
RESULTADOS, IMPULSIONAR
DESENVOLVIMENTO E PROMOVER
A SUSTENTABILIDADE.**

A 21ª edição ocorrerá em Divinópolis, importante polo industrial do Centro-Oeste de Minas.

Considerada uma das dez melhores de Minas para investimentos, Divinópolis é sinônimo de trabalho, cultura, educação, progresso e oportunidades.



VALOR

GRATUITO

para palestras e Salão de Negócios.

R\$ 50,00

para se inscrever no concurso A Ponte.

EXPECTATIVAS DO EVENTO

30

estandes ofertados
para a comercialização.

3 MIL

pessoas/dia

1500

participantes
nos eventos técnicos

12

palestras abrangendo
diversos temas

**REALIZAÇÃO
DO CONCURSO**

A Ponte

**ESPAÇO
SENAI**

palestras técnicas
e minicursos
de capacitação

minascon

PROGRAMAÇÃO

Serão três dias de palestras técnicas sobre tendência, inovação e sustentabilidade, além de espaço para expositores, salão de negócios para networking e um concurso inovador voltado para estudantes.

O Minascon traz o que é tendência, inovação e sustentabilidade para seu negócio da construção.

CONCURSO A PONTE

O objetivo é estimular e desafiar o conhecimento técnico e teórico de estudantes na construção do protótipo de uma ponte, usando apenas palitos de madeira de picolé e cola branca.

A estrutura deverá resistir a uma carga crescente, para que seja analisada.

















**CONHEÇA AS FORMAS
E AS VANTAGENS
DE SER EXPOSITOR DO EVENTO.**



PLANTA BAIXA 2024

LEGENDA

-  Credenciamento 4,0x2,0m (1unidade)
-  Pórtico principal 5,5x5,0m (1unidade)
-  Pórtico interno 7,5x5,0m (1unidade)
-  Estandes padrão 3,0x3,0m (30unidades)
-  Palco A Ponte 9,0x6,0m (1unidade)
-  Praça do Concreto 24,0x7,0m (1unidade)
-  Exposição de máquinas pesadas 25,0x9,0m (1unidade)
-  Banheiros e Salas concurso A Ponte
-  Banheiros e Salas concurso A Ponte
-  Auditório (150lugares)
-  Tenda piramidal 8,0x8,0m (18unidades)
-  Ambulância
-  Container de lixo

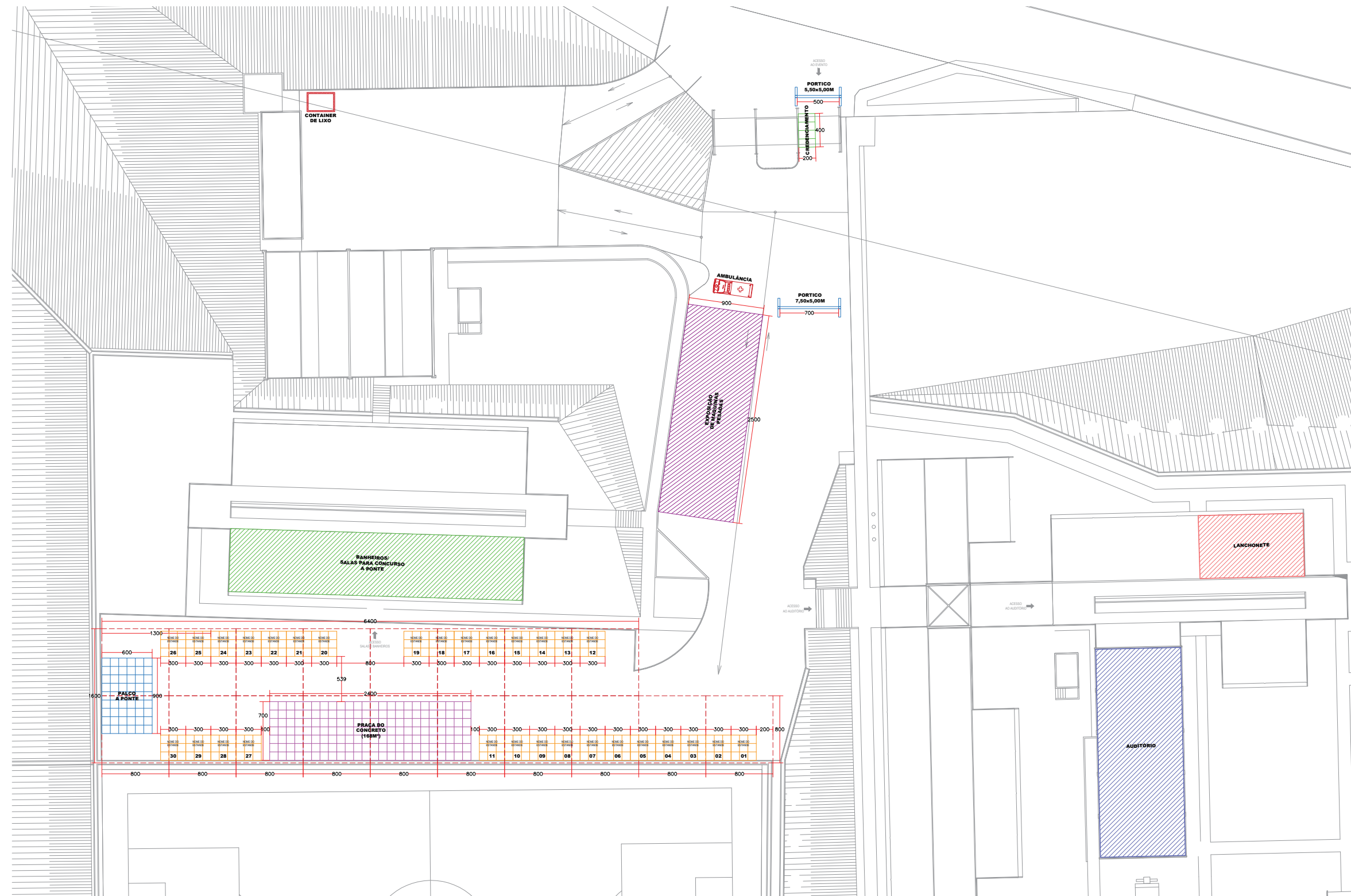

**ESTANDE BÁSICO
PADRÃO DUPLO
18 M²**

VALOR: R\$ 12.650,00

minascon

PROGRAMAÇÃO VISUAL 6,00 x 0,70m

PROGRAMAÇÃO
VISUAL
1,00 x 1,10m

PROGRAMAÇÃO
VISUAL
1,00 x 1,10m



ESTANDE BÁSICO PADRÃO DUPLO 18 M²

MOBILIÁRIO:

- 01 - Balcão em octanorm e painel TS, com prateleiras, porta e chave – formato 1,00 x 0,50 x 1,10 m – 2 un
- 02 - Mesa com tampo de vidro redondo – 2 un
- 03 - Cadeiras na cor branca – 6 un
- 04 - Banqueta alta na cor branca – 2 un
- 05 - Lixeira plástica – 2 un

MONTAGEM:

- Montagem básica em painel TS e octanorm – altura 2,90m/h – 18 m²
- Quadro de metalon – formato 6,0 x 0,70m/h – 1 un

ELÉTRICA:

- Tomada padrão ABNT 127 v – 4 un
- Luminária HO de LED – 4 un
- Luminária spot com lâmpada de LED – 2 un

PISO:

- Revestimento do piso do local com carpete grafite – 18 m²

PROGRAMAÇÃO VISUAL:

- A - Lona branca com impressão digital – formato 6,00 x 0,70 m – 1 un
- B - Adesivo vinílico com impressão digital – formato 1,00 x 1,10 m – 2 un

minascon

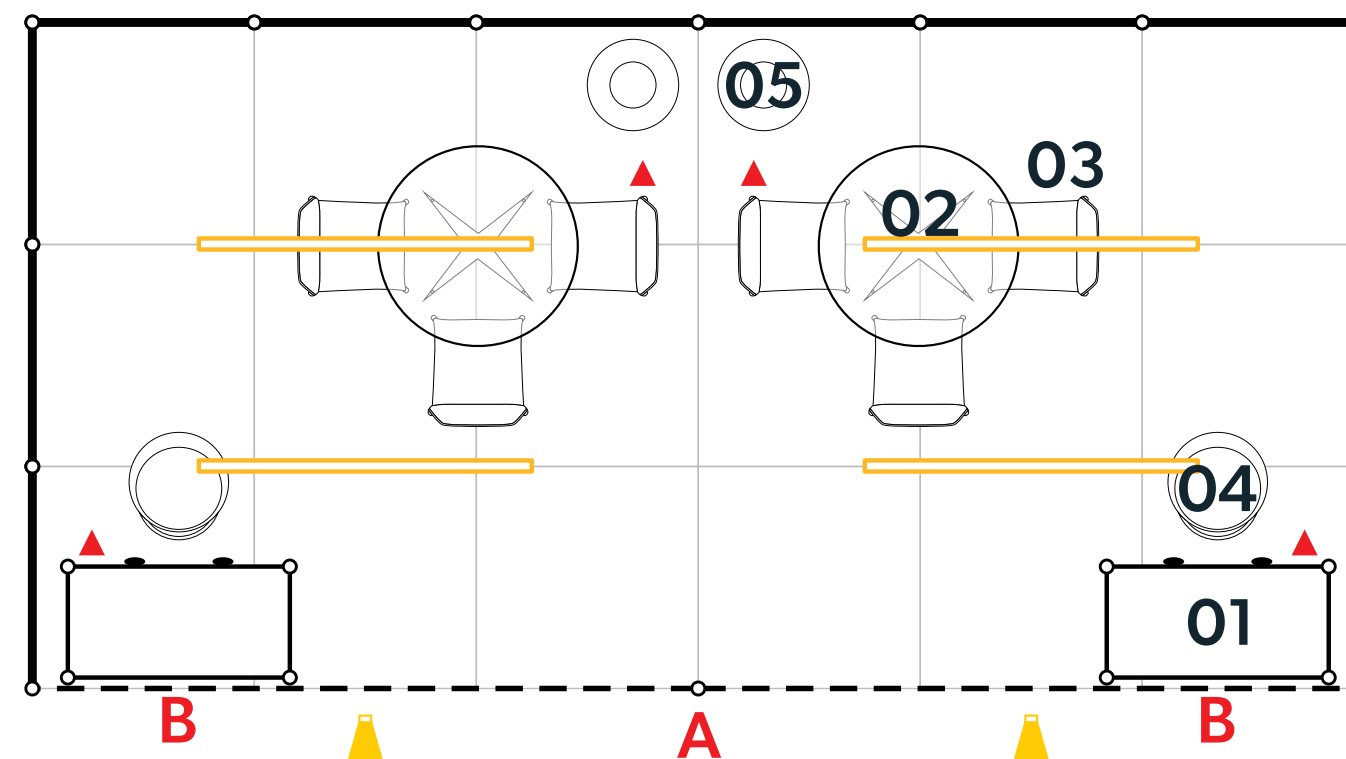

**ESTANDE BÁSICO
PADRÃO
9 M²**

VALOR: R\$ 6.600,00

minascon



ESTANDE BÁSICO PADRÃO

9 M²

MOBILIÁRIO:

- 01 - Balcão em octanorm e painel TS, com prateleiras, porta e chave – formato 1,00 x 0,50 x 1,10 m – 1 un
- 02 - Mesa com tampo de vidro redondo – 1 un
- 03 - Cadeiras na cor branca – 3 un
- 04 - Banqueta alta na cor branca – 1 un
- 05 - Lixeira plástica – 1 un

MONTAGEM:

- Montagem básica em painel TS e octanorm – altura 2,90 m/h – 9 m²
- Quadro de metalon – formato 3,0 x 0,70 m/h – 1 un

ELÉTRICA:

- Tomada padrão ABNT 127 v – 2 un
- Luminária HO de LED – 2 un
- Luminária spot com lâmpada de LED – 1 un

PISO:

- Revestimento do piso do local com carpete grafite – 9 m²

PROGRAMAÇÃO VISUAL:

- A - Lona branca com impressão digital – formato 3,00 x 0,70 m – 1 un
- B - Adesivo vinílico com impressão digital – formato 1,00 x 1,10 m – 1 un

minascon

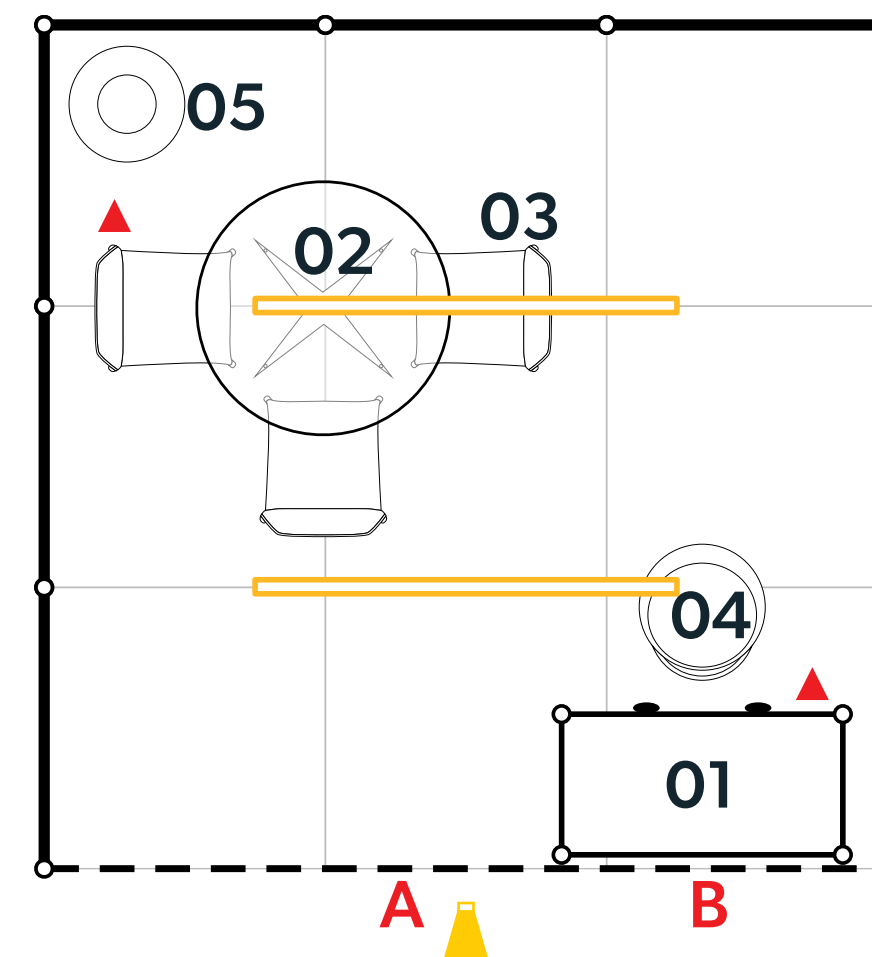

**CONVERSE COM A GENTE
E APROVEITE ESTA OPORTUNIDADE.**

SINDUSCON CENTRO-OESTE

sinduscon-co@fiemg.com.br

Leonardo - (37) 99987-3811

Karol - (37) 98853-9809

